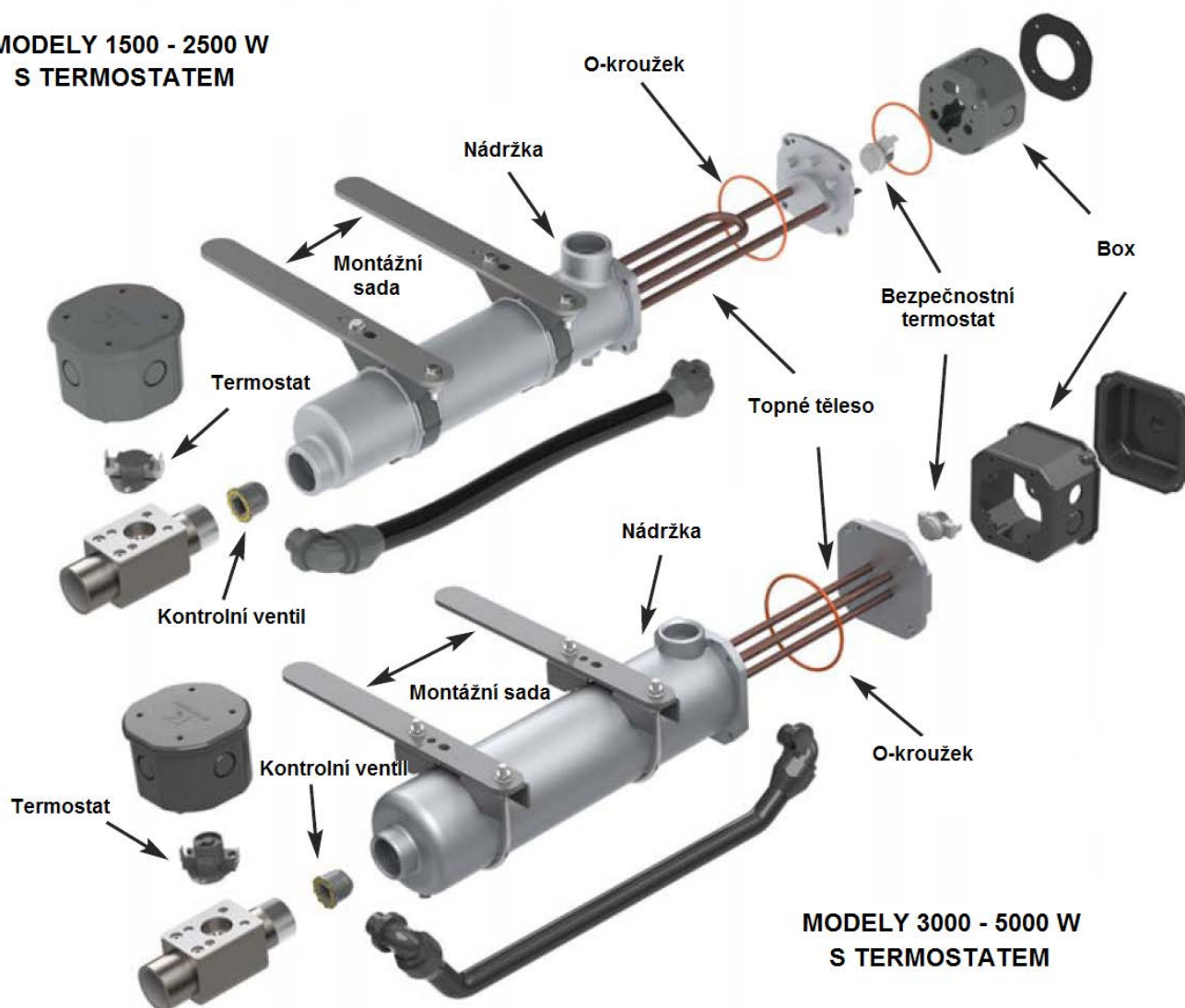

PRŮMYSLOVÝ PRŮTOKOVÝ OHŘÍVAČ BEZ KABELU
1 FÁZE, 1500 - 5000 W

Tyto přehřevy jsou vhodné pro ohřev chladicí kapaliny pro motory se zdvihovým objemem od 6 do 27 litrů. Skládají se z hliníkové nádržky s topnou spirálou uvnitř, řídicího a bezpečnostního 96°C termostatu. Elektrické propojení termostatu a spirály je vedeno v izolované trubici podél těla ohříváče. Ohříváč je dodáván bez napájecího kabelu. Pro připojení kabelu jsou v plastovém boxu po obvodu připraveny prolisy. Elektroinstalaci si zákazník realizuje podle svých požadavků.

Průtokové ohříváče pracují na principu samotížné cirkulace a nemají čerpadlo. Jsou vybaveny buď pevně nastaveným nebo volitelným rozpínacím termostatem (rozsah nastavitelné vypínací teploty od 37 do 54°C). Přehřevy je možné zakoupit i bez termostatu. Dodáváme také náhradní díly (spirály, O-kroužky, termostaty, nádržky).

ROZLOŽENÝ POHLED**MODELY 1500 - 2500 W
S TERMOSTATEM****MODELY 3000 - 5000 W
S TERMOSTATEM**

BEZ TERMOSTATU



S TERMOSTATEM



Zdvihový objem	Obj. kód	Napětí [V]	Výkon [W]	Fáze	Proud [A]	Termostat ON / OFF
6 - 8 l	CB115208-200	230	1500	1	6.5	27 / 37°C
	CB115210-200	230	1500	1	6.5	37 / 49°C
	CB115212-200	230	1500	1	6.5	49 / 60°C
	CB1152A3-200	230	1500	1	6.5	nastavitelný
	CB115200-000	230	1500	1	6.5	bez term.
8 - 10 l	CB120208-200	230	2000	1	8.7	27 / 37°C
	CB120210-200	230	2000	1	8.7	37 / 49°C
	CB120212-200	230	2000	1	8.7	49 / 60°C
	CB1202A3-200	230	2000	1	8.7	nastavitelný
	CB120200-000	230	2000	1	8.7	bez term.
10 - 13 l	CB125208-200	230	2500	1	10.9	27 / 37°C
	CB125210-200	230	2500	1	10.9	37 / 49°C
	CB125212-200	230	2500	1	10.9	49 / 60°C
	CB1252A3-200	230	2500	1	10.9	nastavitelný
	CB125200-000	230	2500	1	10.9	bez term.
NÁHRADNÍ DÍLY						
	RECB1152	230	1500	Spirála		
	RECB1202	230	2000	Spirála		
	RECB1252	230	2500	Spirála		
	FSU8	Termostat				27 / 37°C
	FSU10	Termostat				37 / 49°C
	FSU12	Termostat				49 / 60°C
	FSU90-130	Termostat				nastavitelný
	HLC-165	Bezpečnostní termostat				
	RV-M	Kontrolní ventil				
	RTB	Nádržka				
	TMM-OR	O-kroužek				
	RTBCB	Box				
	RTMMB	Montážní sada včetně držáku				

ROZMĚRY [mm]

BEZ TERMOSTATU

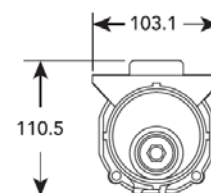
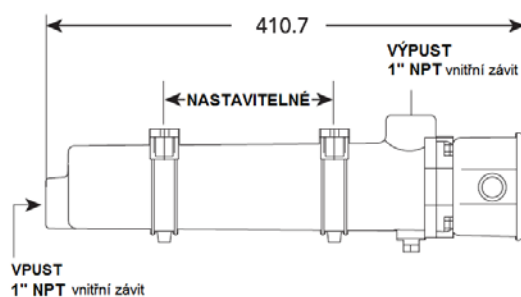

S TERMOSTATEM

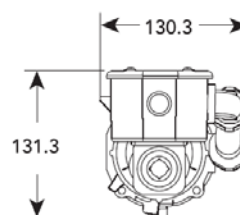
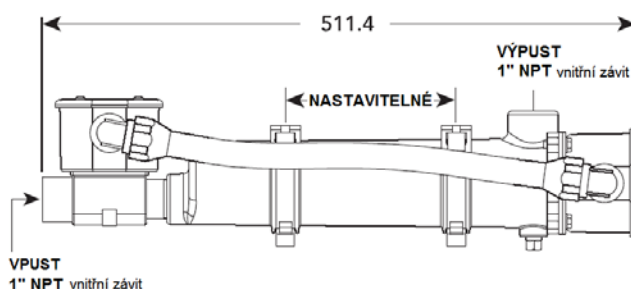

BEZ TERMOSTATU



S TERMOSTATEM



Zdvihový objem	Obj. kód	Napětí [V]	Výkon [W]	Fáze	Proud [A]	Termostat ON / OFF
13 - 16 l	CL130208-200	230	3000	1	13.0	27 / 37°C
	CL130210-200	230	3000	1	13.0	37 / 49°C
	CL130212-200	230	3000	1	13.0	49 / 60°C
	CL1302A3-200	230	3000	1	13.0	nastavitelný
	CL130200-100	230	3000	1	13.0	bez term.
16 - 22 l	CL140208-200	230	4000	1	17.4	27 / 37°C
	CL140210-200	230	4000	1	17.4	37 / 49°C
	CL140212-200	230	4000	1	17.4	49 / 60°C
	CL1402A3-200	230	4000	1	17.4	nastavitelný
	CL140200-100	230	4000	1	17.4	bez term.
22 - 27 l	CL150208-200	230	5000	1	21.8	27 / 37°C
	CL150210-200	230	5000	1	21.8	37 / 49°C
	CL150212-200	230	5000	1	21.8	49 / 60°C
	CL1502A3-200	230	5000	1	21.8	nastavitelný
	CL150200-100	230	5000	1	21.8	bez term.
NÁHRADNÍ DÍLY						
	RECL1302-100	230	3000	Spirála		
	RECL1402-100	230	4000	Spirála		
	RECL1502-100	230	5000	Spirála		
	FSU08	Termostat				27 / 37°C
	FSU10	Termostat				37 / 49°C
	FSU12	Termostat				49 / 60°C
	FSU90-130	Termostat				nastavitelný
	HLC-165	Bezpečnostní termostat				
	RV-M	Kontrolní ventil				
	TML-OR	O-kroužek				
	RTL	Nádržka				
	RTBCL-100	Box				
	FK7	Montážní sada včetně držáku				

ROZMĚRY [mm]

BEZ TERMOSTATU

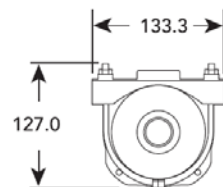
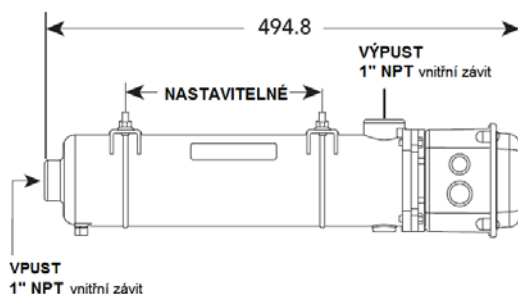

S TERMOSTATEM

